

## TAZZA

ZUGLEUCHTE (Seite 1 von 2)

kreislicht

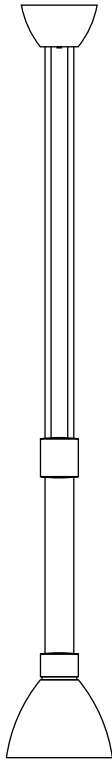

- 1** Befestigen Sie die Montageplatte an der Decke (1).  
Leuchte elektrisch anschließen (2).

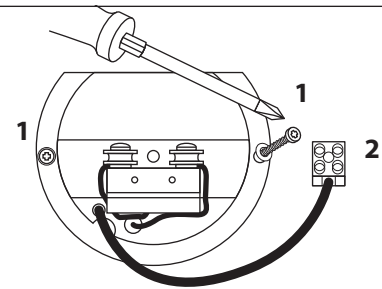

- 2** Seile ausrollen und zuerst durch die äußeren Bohrungen des Gegengewichts ziehen und anschließend durch die inneren Bohrungen wieder zurück. Gewünschte Seillänge grob einstellen und die Seile in der Verstelleinheit mit dem Inbuschlüssel festklemmen (1). **Hinweis:** Klemmeinheit immer mit schwarzer Isolierbuchse nach oben montieren. **SONST KURZSCHLUSS!**

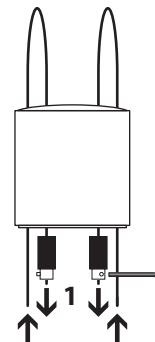

- 3** Den Glasschirm und die Schirmhalterung zusammensetzen und mit den drei Inbusschrauben (1) handfest anziehen. Leuchtmittel einsetzen.

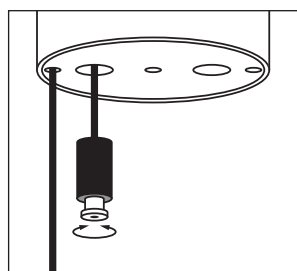
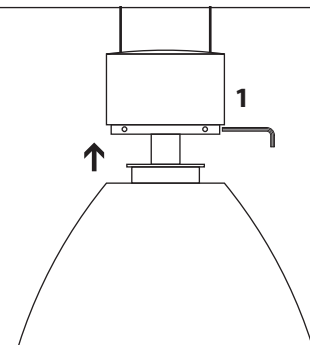

4a

Durch Drehen der Isolierbuchse können die Seillängen stufenlos feinjustiert werden.

- 4** Die Leuchte an den Seilen anheben und in die Rillen der Stromabnehmerrollen einhängen. **Hinweis:** Feinjustierung (4a) vornehmen. Anschließend müssen die überstehenden Seilenden bündig an der Verstelleinheit abgeschnitten werden. **SONST KURZSCHLUSS!**

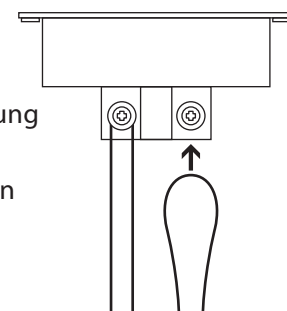

- 5** Baldachin montieren:  
Seile nacheinander aushängen, durch die ovalen Löcher fädeln und wieder einhängen. Baldachin mit der Rändelschraube befestigen. Seile sollten dabei nicht an den Durchgangslöchern des Baldachins scheuern.

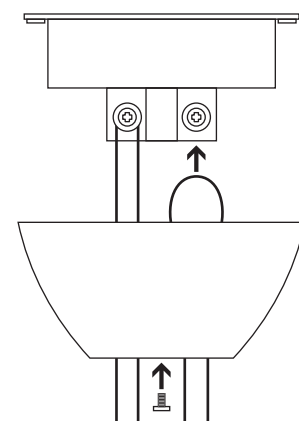

# TAZZA

ZUGLEUCHTE (Seite 2 von 2)

**kreislicht**

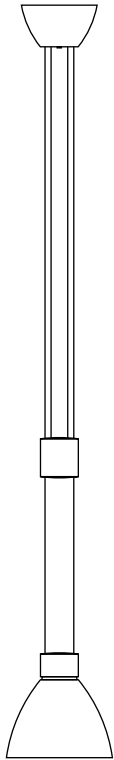

## Sicherheitshinweise:

Leuchten sind nur von einer Elektrofachkraft zu installieren.  
Bei nicht fachgerechter Montage schließen wir jegliche Haftung  
und Gewährleistung aus.

Vor den Arbeiten an der Leuchte, diese unbedingt vom Netz trennen!

Zur Höhenverstellung der Leuchte benutzen Sie bitte ausschließlich das  
Gegengewicht und niemals den Glasschirm. Nur gerade nach unten bzw.  
oben bewegen

Bitte beachten Sie, dass bei häufiger Höhenverstellung der Leuchte die Seile  
verschleiben können. Dies sollte von Zeit zu Zeit überprüft werden.

Die Leuchte ist nicht für den Einsatz in Feuchträumen oder  
im Freien geeignet.

## Technische Daten:

Niedervolt Halogen  
12 V, 50 Watt, Sockel GY6,35

Verwenden Sie ausschließlich Markenleuchtmittel der Firmen  
Osram oder Philips.

Dimmbar mit Phasenabschnittdimmer für elektronische Trafos  
der Firmen Gira, Berker und Jung.  
Technisch bedingt können Brummgeräusche auftreten.

## Pflegehinweise:

Bitte die Leuchtengläser nur im abgekühlten Zustand reinigen.

Zum Reinigen des Glasschirms nehmen Sie diesen bitte ab und spülen  
ihn mit lauwarmem Wasser, das mit wenig Spülmittel versetzt ist.